

### Инструкция по эксплуатации.

Качество и комплектность изделия рекомендуется проверять в магазине при покупке в распакованном виде. Сборка изделия должна производиться в порядке, изложенном в настоящей инструкции. В процессе эксплуатации изделий необходимо периодически затягивать ослабленные винтовые соединения. В случае необходимости перемещения изделия по квартире перед его перестановкой, необходимо полностью освободить его от груза (матраца). Во избежание поломки имеющихся опор передвигание производить приподнимая изделие над уровнем пола. Удаление пыли с изделий следует производить слегка влажной мягкой салфеткой. Во избежание коробления деталей и изменения цвета изделия следует избегать установки мебели на прямых солнечных лучах.

При эксплуатации изделий набора **ЗАПРЕЩАЕТСЯ**:

- устанавливать мебель вблизи отопительных приборов и вплотную к сырым стенам и в помещениях с относительной влажностью более 70%;
- температура нагрева элементов мебели не должна превышать +40 °С.
- в процессе сборки и эксплуатации изделий набора становиться ногами на горизонтальные щиты и витрины;
- применять химические чистящие средства для уборки мебели;

### Гарантии изготовителя

1. Гарантийный срок эксплуатации изделия - 24 месяца со дня продажи магазином. В период гарантийного срока изготовитель гарантирует ремонт изделий или их замену, если потребителем не нарушены правила эксплуатации.
2. Претензии предъявляются потребителем непосредственно в торгующую организацию, в которой была приобретена мебель, предъявив настоящую "Инструкцию по сборке" и копию товарного чека.
3. Изделие **Шкаф 2D3S**, входящее в состав набора модульной мебели **«OSKAR»**, соответствует требованиям ГОСТ 16371-93, ТР ТС 025/2012.
4. Срок службы мебели - 10 лет.
5. Предприятие-изготовитель оставляет за собой право вносить изменения в конструкцию изделия, не ухудшая его конструктивные и эксплуатационные характеристики.
6. Для сборки изделий рекомендуется привлекать квалифицированных специалистов.

**Важно!** Сохраните, пожалуйста, инструкцию в случае повторной сборки мебели или рекламации. В случае составления рекламации пользуйтесь, пожалуйста, обозначением из инструкции сборки.

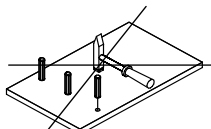
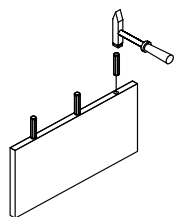
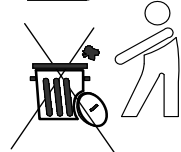
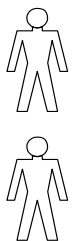
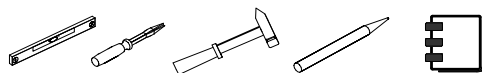

# Инструкция по сборке Набор модульной мебели "OSKAR"

Шкаф 2D3S

АН-018.10.00.00

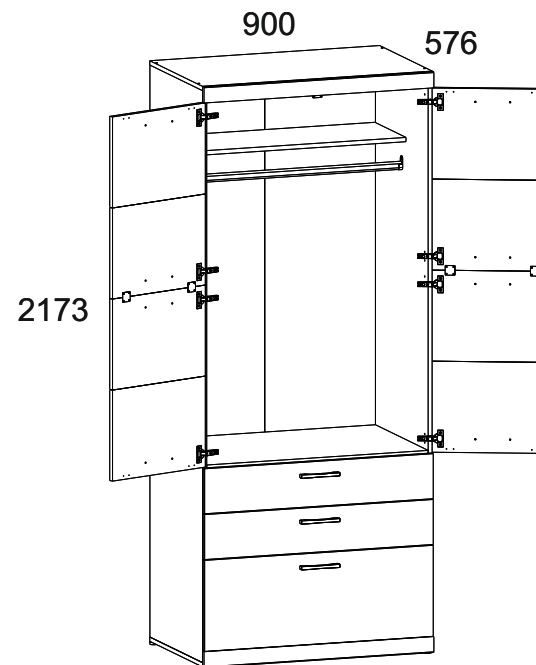

Дата изготовления

Штамп ОТК

Дата продажи











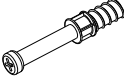

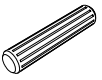
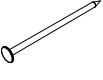





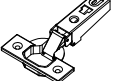
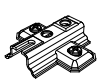

Штамп магазина

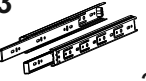
**ИООО "АНРЭКС"**  
Республика Беларусь, 224025  
г.Брест, ул. Катин Бор, 119  
тел/факс (+375162) 29-74-68

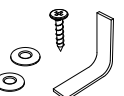

№ ТС ВУ/112 11.01. ТР025 018 01332  
от 11.05.2015  
до 04.05.2020

№ эл-та	Длина мм.	Ширина мм.	Толщина мм.	Кол-во шт.	№ пачки
1	900	560	16	1	1/3
2	900	560	16	1	1/3
3	865	330	16	1	1/3
4	867	560	16	1	1/3
5	2136	560	16	1	2/3
6	2136	560	16	1	2/3
7	900	60	16	2	2/3
9	680	446	16	4	3/3
10	894	168	16	2	1/3
11	894	340	16	1	1/3
12	500	70	16	3	2/3
13	809	100	16	2	2/3
14	809	200	16	1	2/3
16	500	100	16	2	2/3
17	500	100	16	2	2/3
18	500	200	16	1	2/3
19	500	200	16	1	2/3
15	839	505	2,5	3	1/3
20	2162	448	2,5	2	2/3
Y	861			1	1/3

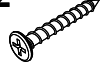
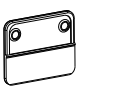
<b>A1</b>  25	<b>A2</b>  25	<b>C1</b>  8x35 31	<b>G</b>  1,5x26 52
<b>R24</b>  7x50 20	<b>I</b>  1	<b>S5</b>  12	<b>Q</b>  10
<b>H13</b>  5	<b>R32</b>  4x27 10	<b>E1</b>  8	<b>D1</b>  8
<b>R28</b>  2,5x13 16	<b>U5</b>  4	<b>Ri2</b>  3,5x16 22	<b>R23</b>  6,3x13 16
<b>Z13</b>  450 3	<b>R27</b>  5,0x13 42	<b>Y1</b>  2	<b>N2</b>  4
<b>S6</b>  1	<b>B5</b>  10x50 1	<b>R3</b>  3x20 36	<b>P1</b>  4
<b>R12</b>  4x40 6	<b>Q3</b>  1		

